

DYMO[®]



Uživatelský manuál

LabelManager[®]

160

Copyright

© 2011 Sanford, L.P. Všechna práva vyhrazena.

Žádná část tohoto dokumentu nesmí být reprodukována nebo přenášena v žádné formě nebo žádným způsobem a ani nesmí být překládána do jiného jazyka bez předchozího písemného souhlasu společnosti Sanford, L.P.

Ochranné známky

DYMO a LabelManager jsou registrovanými známkami v USA a dalších zemích. Všechny další ochranné známky jsou majetkem příslušných vlastníků.

Obsah

O vašem novém štítkovači	5
Registrace štítkovače	5
Začínáme	5
Připojení ke zdroji napájení	5
Postup vložení baterií	5
Připojení doplňkového síťového adaptéru	5
Vložení a vyjmutí kazety se štítky	5
První použití štítkovače	6
Seznámení se štítkovačem	6
Napájení	6
Displej LCD	6
Navigační klávesy	6
Storno	6
Backspace/Nový štítek	6
Režim CAPS	6
Menu	7
Používání objektů clipart, symbolů a speciálních znaků	7
Přidání objektů clipart	7
Vkládání symbolů	7
Vkládání mezinárodních znaků	7
Formátování štítku	7
Změna velikosti písma	7
Změna stylu písma	7
Přidání stylů rámečku a podtržení	8
Vytvoření svislých štítků	8
Vytváření dvouřádkových štítků	8
Péče o štítkovač	8
Objekt clipart	9
Symbole	9
Řešení problémů	10
Názory na dokumentaci	11
Informace o životním prostředí	11

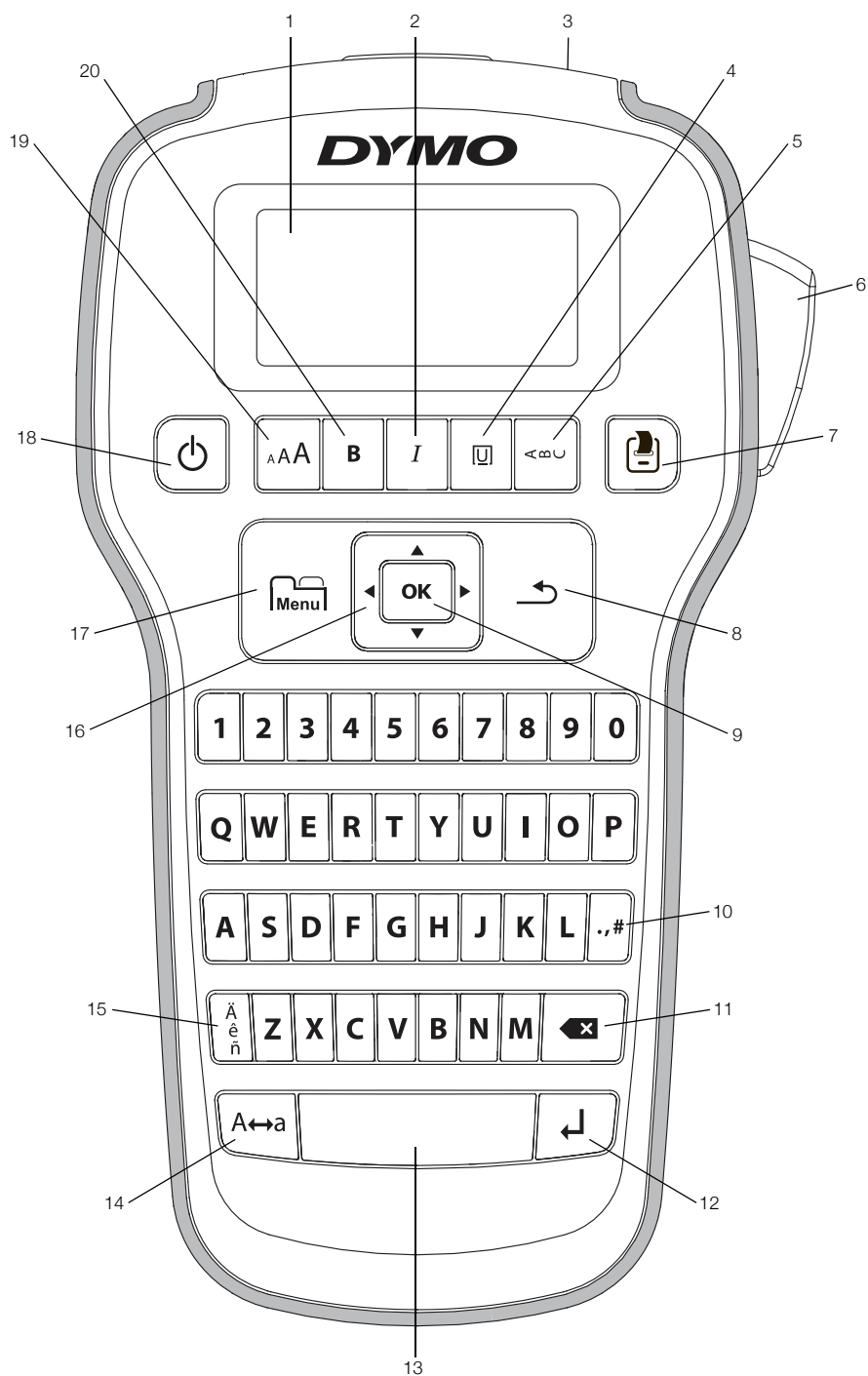

obr. 1 Štítkovač DYMO LabelManager 160

- | | | |
|--------------------------------|--|--|
| 1 Displej LCD | 8 Storno | 15 Písmena s diakritickým znaménkem |
| 2 Kurzíva | 9 OK | 16 Navigace |
| 3 Výstupní otvor štítků | 10 Symboly – interpunkce | 17 Menu |
| 4 Podtržení/Orámování | 11 Klávesa Backspace (Zpět) | 18 Zap/Vyp |
| 5 Svisle | 12 Klávesa Return (Enter) | 19 Velikost písma |
| 6 Tlačítko řezačky | 13 Mezerník | 20 Tučně |
| 7 Tisk | 14 Klávesa Caps (velká písmena) | |

O vašem novém štítkovači

Se štítkovačem DYMO LabelManager 160 můžete vytvářet celou řadu vysoce kvalitních samolepících štítků. Štítky lze tisknout v mnoha různých formátech a stylech. Štítkovač používá kazety se štítky DYMO D1 v šířkách 6 mm (1/4"), 9 mm (3/8") nebo 12 mm (1/2"). Štítky jsou k dostání v širokém sortimentu barev.

Na stránkách www.dymo.com najdete informace, jak získat štítky a příslušenství pro váš štítkovač.

Registrace štítkovače

Zaregistrujte štítkovač online na adrese www.dymo.com/register.

Zaregistrováním štítkovače získáte následující výhody:

- Další rok záruky navíc
- Oznámení o dostupnosti aktualizací e-mailem
- Speciální nabídky a ohlášení nových výrobků

Během procesu registrace budete potřebovat sériové číslo, které je umístěno uvnitř zadního krytu štítkovače.

Začínáme

V této kapitole naleznete pokyny k výtisku prvního štítku.

Připojení ke zdroji napájení

Štítkovač je napájen alkalickými bateriemi nebo volitelným síťovým adaptérem. Pro úsporu energie se štítkovač automaticky vypne po dvou minutách nečinnosti.

Postup vložení baterií

Zdrojem energie štítkovače je šest alkalických článků velikosti AAA.

Postup vložení baterií

- 1 Stiskněte západku na zadní straně štítkovače a sejměte kryt přihrádky na baterie. Viz obr. 2.

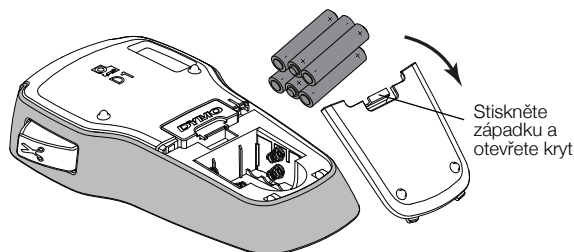

obr. 2

- 2 Vložte baterie s dodržáním vyznačené polaritě (+ a -).
- 3 Nasad'te zpět kryt přihrádky na baterie.

 Pokud se štítkovač nebude delší dobu používat, vyjměte baterie.

Připojení doplňkového síťového adaptéru

Jako zdroj štítkovače je možné použít také síťový adaptér 9 V, 2 A. Připojení adaptéru ke štítkovači odpojí baterie jako zdroj energie.

Postup připojení volitelného síťového adaptéru

- 1 Síťový adaptér zapojte do síťového konektoru na horní straně štítkovače.
- 2 Druhý konec síťového adaptéru připojte do zásuvky na stěně.

Vložení a vyjmutí kazety se štítky

Váš štítkovač používá kazety se štítky DYMO D1. Informace o zakoupení dalších kazet najdete na stránce www.dymo.com.

Vložení kazety se štítky

- 1 Zvedněte kryt kazety. Viz obr. 3.

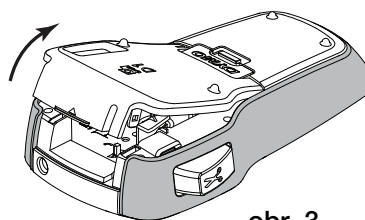

- 2 Ověřte, že podkladová a tisková páska jsou v ústí kazety napnuté a jsou umístěny mezi vodičky štítků. Viz obr. 4.

Pokud je to nutné, otočte navijecí cívku pásky ve směru hodinových ručiček, abyste pásku dotáhli.

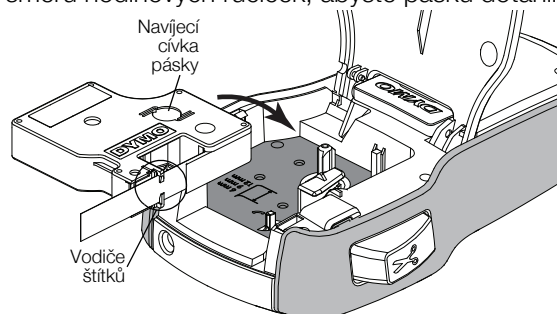

obr. 4

- 3 Vložte kazetu a pevně zatlačte, až kazeta zaklapne na místo. Viz obr. 5.

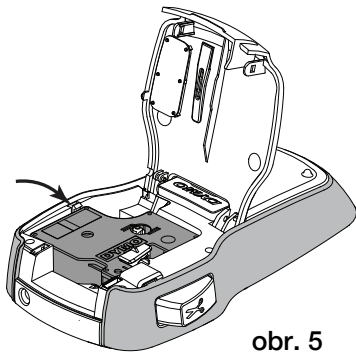

obr. 5

- 4 Zavřete kryt kazety.

 Při každé výměně kazety se štítky budete vyzváni, abyste vybrali šířku štítku.

Vyjmutí kazety se štítky

- 1 Zvedněte dvířka kazety se štítky na zadní straně štítkovače.
- 2 Vyjměte kazetu.
- 3 Vložte novou kazetu se štítky, jak je popsáno níže.
- 4 Poté, co se zobrazí výzva štítkovače, vyberte novou šířku štítku.

První použití štítkovače

Při prvním zapnutí přístroje budete vyzváni, abyste vybrali nastavení jazyka, šířku štítku a měrné jednotky. Provedené nastavení zůstane použito, dokud je nezměníte.

Toto nastavení můžete změnit pomocí tlačítka .

Konfigurace štítkovače

- 1 Stisknutím  štítkovač zapnete.
- 2 Vyberte jazyk a stiskněte **OK**.
- 3 Zvolte **Palce** nebo **mm** a stiskněte **OK**.
- 4 Zvolte šířku kazety se štítky, která je právě vložena do štítkovače a stiskněte **OK**.

Nyní je vše připraveno pro tisk prvního štítku.

Postup tisku štítku

- 1 Zadejte jednoduchý text prvního štítku.
- 2 Stiskněte .
- 3 Štítek odříznete stisknutím tlačítka rezačky.
- 4 Odstraňte podklad ze štítku, čímž odkryjete lepicí stranu, a poté můžete štítek již nalepit. Viz obr. 6.

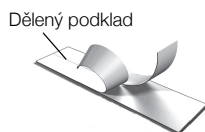

obr. 6

Blahopřejeme! Vytisknuli jste první štítek. V dalších částech se dozvíte víc o možnostech při vytváření štítků.

Seznámení se štítkovačem

Seznamte se s umístěním jednotlivých tlačítek funkcí na štítkovači. Přečtěte si část Obrázek 1 na straně 4. Následující části popisují podrobně jednotlivé funkce.

Napájení

Tlačítko  slouží k zapínání a vypínání štítkovače. Po dvou minutách nečinnosti se štítkovač automaticky vypne.

Když se štítkovač vypne, uloží se do paměti aktuální text a formátování štítku a po opětovném zapnutí štítkovače se znovu zobrazí.

Když se ze štítkovače vyjmou baterie a odpojí se volitelný síťový adaptér, aktuální text a formátování štítku se ztratí.

Displej LCD

Na exkluzivním grafickém displeji DYMO se úprava formátu, kterou provedete, zobrazí okamžitě.

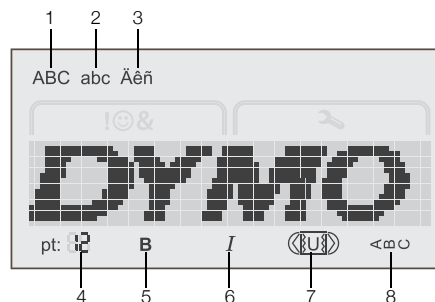

- | | |
|------------------------------------|-----------------------|
| 1 Velká písmena | 5 Tučně |
| 2 Malá písmena | 6 Kurzíva |
| 3 Písmena s diakritickým znaménkem | 7 Podtržení/Orámování |
| 4 Velikost písma | 8 Svisle |

Symbolsy funkcí podél horního a pravého okraje displeje LCD se zobrazí černě a informují o tom, jaká funkce je zvolena.



Navigační klávesy

Pomocí navigačních kláves vlevo a vpravo můžete prohlížet a upravovat štítek. Pomocí navigačních kláves se rovněž můžete pohybovat mezi položkami v nabídce a stisknutím **OK** jednu z funkcí zvolit.

Storno

Tlačítkem  vyskočíte z nabídky, aniž byste provedli výběr nebo zrušili akci (například tisk).

Backspace/Nový štítek

Tlačítko  slouží k vymazání znaku nalevo od kurzoru. Stiskem a podržením tlačítka  rychle odstraní více znaků nalevo od kurzoru.

Režim CAPS

Tlačítkem **A↔a** se přerazuje mezi velkými a malými písmeny. Když je režim CAPS zapnut, budou všechna napsaná písmena velká. Když je režim CAPS vypnut, budou všechna napsaná písmena malá. Výchozí nastavení je zvoleno v režimu CAPS.

Menu

Tlačítko  zobrazí karty Symbols/Objekty clipart a Nastavení.

Stisknutím tlačítka  přepínáte mezi kartami Symbols/Objekty clipart a Nastavení.

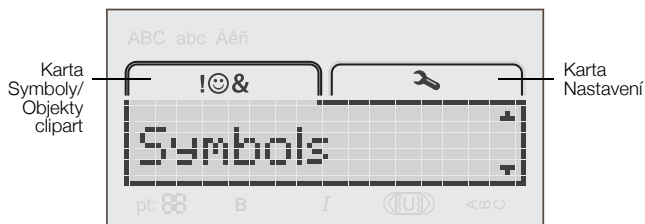

Nabídku Symbols a Objekty clipart můžete použít ke vkládání symbolů a objektů clipart na své štítky.

Pomocí nabídky Nastavení můžete měnit nastavení jazyka, šířky štítku a měrných jednotek.

Používání objektů clipart, symbolů a speciálních znaků

Na štítky lze přidávat objekty clipart, symboly, interpunkční a další speciální znaky.

Přidání objektů clipart

Štítkovač obsahuje objekt clipart vyobrazený na straně 9.

Vložení objektu clipart

- 1 Stiskněte .
- 2 Stiskem tlačítek ▲ a ▼ vyberte **Objekt clipart**.
- 3 Stiskněte **OK**.
- 4 Pomocí navigačních kláves vyberte požadovaný obrázek.
- 5 Stiskem tlačítka **OK** přidáte obrázek na svůj štítek.

Vkládání symbolů

Štítkovač podporuje rozšířenou sadu symbolů, vyobrazenou na straně 9.

Vložení symbolu

- 1 Stiskněte .
- 2 Stiskem tlačítek ▲ a ▼ vyberte **Symbols**.
- 3 Stiskněte **OK**.
- 4 Pomocí navigačních kláves vyberte požadovaný symbol.
- 5 Stiskem tlačítka **OK** přidáte symbol na svůj štítek.

 K interpunkčním symbolům se rychle dostanete pomocí tlačítka **.,#**.

Vkládání mezinárodních znaků

Štítkovač podporuje rozšířenou znakovou sadu Latin.

Stisknutím tlačítka  a písmena si zobrazíte všechny dostupné varianty daného písmena.

Pokud například stisknete tlačítko  a poté písmeno **a**, zobrazí se postupně znaky **à á â ã ä** – všechny dostupné varianty tohoto znaku.

Přidávání písmen s diakritickým znaménkem

- 1 Stiskněte tlačítko  a poté abecední znak.
Zobrazí se diakritické varianty daného abecedního znaku.
- 2 S použitím navigačních tlačítek zvolte požadovaný jazyk a stiskněte **OK**.

 Chcete-li rychle přejít na diakritické varianty písmene, stiskněte a krátce podržte odpovídající tlačítko abecedy.

Formátování štítku

Pro zlepšení vzhledu štítku si můžete vybrat z několika možností formátování.

Změna velikosti písma

Pro štítky je k dispozici šest velikostí písma.

Velikosti písma, které jsou k dispozici, závisí na vybrané šířce štítku. Velikost písma platí pro všechny znaky na štítku.

Šířka štítku	Dostupné velikosti písma
6 mm	8, 10, 12 bodů
9 mm	8, 10, 12, 16, 20 bodů
12 mm	8, 10, 12, 16, 20, 24 bodů

Změna velikosti písma

- ▶ Postupně tiskněte tlačítko **AA**, dokud se nezobrazí požadovaná velikost písma.

Změna stylu písma

K dispozici jsou dva styly písma: tučné a kurzíva. Tyto styly lze kombinovat.

 Styly písma se použijí na všechny symboly a alfanumerické znaky. Styly písma se však nepoužijí na objekty clipart.

Změna stylu písma

- ▶ Stiskem tlačítka **B** změníte písmo na tučné nebo naopak.
- ▶ Stiskem tlačítka **I** změníte písmo na kurzívu nebo naopak.

Styl je ihned viditelný na displeji.

Přidání stylů rámečku a podtržení

Text lze dále zvýraznit přidáním rámečku nebo podtržení.

K dispozici je pět stylů:



Přidání rámečku nebo podtržení

- Postupně stiskněte tlačítko , dokud se nezobrazí požadovaný rámeček nebo styl podtržení.

Štítek může být podtržený nebo uzavřený v rámečku, ale tyto možnosti nelze kombinovat.



Při přidání podtržení na dvouřádkový štítek budou podtrženy oba řádky. Při přidání rámečku na dvouřádkový štítek budou oba řádky uzavřeny v jednom rámečku.

Vytvoření svislých štítků

Můžete vytisknout štítky, na kterých bude text orientován svisle.

Při tisku dvouřádkových svislých štítků se štítek vytiskne tak, že druhá řádka textu bude následovat po první řádce.

Vytvoření svislého štítku



- 1 Stiskněte .
- 2 Zadejte text.
- 3 Stiskem  štítek vytisknete.

 Styl podtržení se na svislý štítek nevytiskne.

Vytváření dvouřádkových štítků

Na jeden štítek lze vytisknout maximálně dva řádky. Na štítek o šířce 6 mm (1/4") lze vytisknout pouze jeden řádek textu.

Vytvoření dvouřádkového štítku

- 1 Zadejte text prvního řádku a stiskněte tlačítko . Objeví se symbol . Tento symbol se nevytiskne.
- 2 Zadejte text druhého řádku.
- 3 Stiskem  štítek vytisknete.

Péče o štítkovač

Tento štítkovač je zkonstruován tak, aby poskytoval mnohaletý a bezporuchový provoz s minimálními nároky na údržbu. Aby štítkovač správně fungoval, pravidelně jej čistěte. Při každé výměně kazety se štítky očistěte čepel řezačky.

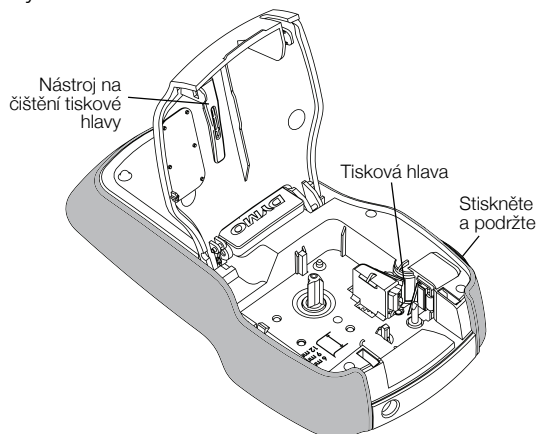

obr. 7

Postup čištění čepel řezačky

- 1 Vjměte kazetu se štítky.
- 2 Stiskněte tlačítko řezačky a přidržte je stisknuté, abyste měli přístup k noži. Viz obr. 7.
- 3 K čištění obou stran čepel použijte smotek bavlny a alkohol.

 Čepel řezačky je mimořádně ostrá. Při čištění postupujte opatrně.

Čištění tiskové hlavy

- 1 Vjměte kazetu se štítky.
- 2 Vjměte nástroj na čištění tiskové hlavy zevnitř krytu prostoru pro kazetu. Viz obr. 7.
- 3 Jemně otřete tiskovou hlavu tou stranou čisticího nástroje, která má měkký obklad (polštářek).



Objekt clipart

Symboly

'	"	,	.	;
!	?	i	¿	—
'	:	/	\	
§	•	¶	°	∞
€	\$	¢	£	¥
@	&	#	%	‰
+	-	*	÷	√
^	~	≈	=	≠
±	<	>	≤	≥
[]	½	¼	¾
()	{	}	⅓
0	1	2	3	4
5	6	7	8	9
°	1	2	3	4
5	6	7	8	9
α	β	γ	δ	ε
ζ	η	θ	ι	κ
λ	μ	ν	ξ	ο
π	ρ	σ	τ	υ
φ	χ	ψ	ω	
Α	Β	Γ	Δ	Ε
Ζ	Η	Θ	Ι	Κ
Λ	Μ	Ν	Ξ	Ο
Π	Ρ	Σ	Τ	Υ
Φ	Χ	Ψ	Ω	

Řešení problémů

Zde jsou uvedena možná řešení problémů, které se mohou vyskytnout během používání štítkovače.

Problém/chybová zpráva	Řešení
Prázdný displej	<ul style="list-style-type: none">■ Přesvědčte se, zda je štítkovač zapnutý.■ Vyměňte slabé baterie nebo připojte volitelný síťový adaptér.
Nízká kvalita tisku	<ul style="list-style-type: none">■ Vyměňte slabé baterie nebo připojte volitelný síťový adaptér.■ Zkontrolujte, zda je kazeta se štítky správně vložena.■ Vyčistěte tiskovou hlavu. Viz Péče o štítkovač.■ Vyměňte kazetu se štítky.
Špatně odříznutá páska	Vyčistěte čepel řezačky. Viz Péče o štítkovač .
Probíhá tisk...	Není nutná žádná akce. Hlášení zmizí, jakmile je tisk ukončen.
Příliš velký počet znaků! Překročen maximální počet znaků v paměti	Další znaky nelze přidat.
Příliš mnoho řádků! Překročen maximální počet řádků	<ul style="list-style-type: none">■ Odstraňte řádek, aby se text vešel na štítek o dané šířce.■ Vložte kazetu se širšími štítky. <p>Na štítky o šířce 6 mm (1/4") lze vytisknout pouze jeden řádek textu. Na štítky o šířce 9 mm (3/8") a 12 mm (1/2") lze vytisknout až dva řádky textu.</p>
  Slabé baterie	Vyměňte slabé baterie nebo připojte volitelný síťový adaptér.
Vložte kazetu! Není vložena žádná kazeta se štítky.	Vložte kazetu se štítky. Viz Vložení a vyjmutí kazety se štítky .
Zablokování štítků! Motor se zastavil kvůli uvíznutému štítku.	<ul style="list-style-type: none">■ Odstraňte vzpříčený štítek; vyměňte kazetu se štítky.■ Vyčistěte čepel řezačky. Viz Péče o štítkovač.
Jak odstraním podklad ze štítku?	<p>Štítky DYMO jsou snadno oddělitelné štítky s naříznutým podkladem.</p> <ol style="list-style-type: none">1 Najděte dělený podklad na zadní straně štítku.2 Opatrně zatlačte na štítek v podélném směru, přičemž jej ohýbejte směrem k potištěné straně. Dělený podklad na zadní straně se odlepí.3 Opatrně stáhněte dělený podklad ze štítku.

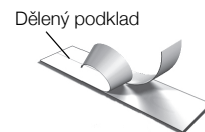

Pokud i přesto potřebujete pomoc, podívejte se na webové stránky DYMO na www.dymo.com.

Názory na dokumentaci

Neustále pracujeme na tom, abychom k našim produktům vytvořili co nejkvalitnější dokumentaci. Proto uvítáme vaše názory.

Zašlete nám své poznámky nebo návrhy k našim uživatelským příručkám. Spolu se svými názory nám laskavě zašlete i tyto informace:

- Název produktu, číslo modelu a číslo stránky uživatelské příručky.
- Krátký popis pokynů, které nejsou přesné nebo jasné, oblasti, které je třeba vysvětlit podrobněji atd.

Uvítáme také návrhy ohledně dalších témat, která byste rádi viděli v naší dokumentaci.

Posílejte e-mailové zprávy na adresu: **documentation@dymo.com**

Upozorňujeme, že tato emailová adresa je určena pouze pro zpětnou vazbu ohledně dokumentace. Máte-li nějaký technický dotaz, obraťte se na zákaznickou podporu.

Informace o životním prostředí

Zařízení, které jste si zakoupili, vyžaduje pro svou výrobu získávání a využití přírodních zdrojů. Může obsahovat látky, které ohrožují zdraví a životní prostředí.

Abyste zabránili šíření takových látek v životním prostředí a snížili spotřebu přírodních zdrojů, doporučujeme vám využít vhodného systému zpětného odběru. Tyto systémy zajistí opětovné využití nebo recyklaci většiny materiálů vašeho zařízení, které dosloužilo, způsobem příznivým pro životní prostředí.

Symbol „přeškrtnuté popelnice“ na vašem zařízení upozorňuje na existenci takových systémů a vyzývá vás, abyste je využili.



Jestliže potřebujete další informace týkající se systémů pro sběr, opětovné využití a recyklaci, kontaktujte místní nebo regionální úřady pro správu odpadů.

Pokud vyžadujete podrobnější informace o environmentálních profilech výrobků, obraťte se na společnost DYMO.

Tento produkt je označen CE v souladu se směrnicemi EMC a směrnicemi pro nízké napětí a je konstruován ve shodě s následujícími mezinárodními normami:
Kompatibilita US FCC Třída B
Bezpečnost - UL, CUL, TUV, CE, T-Značení, SAA, BABT, C-Značení
Kompatibilita EMC - EMI
EN 55022; EN 61000 (+ doplňky)
směrnice o omezení užívání některých nebezpečných látek v elektronických a elektrických zařízeních 2002/95/ES.